

# UŽIVATELSKÝ MANUÁL – NÁVOD K OBSLUZE

# CAS

ELEKTRONICKÁ OBCHODNÍ VÁHA S VÝPOČTEM CENY

řady

## PR Plus

# M

### PR-Plus



### PR-Plus-P

Dovozce do ČR:

**ZEMAN Váhy s.r.o.**

Vranovská 699/33, 61400 Brno

IČ 01804758



Tento soubor je chráněn autorskými právy  
dovozce, společnosti ZEMAN Váhy s.r.o.

Jeho kopírování a komerční distribuce je  
možná pouze se souhlasem autora

# ZEMAN VÁHY

## 1. ÚVOD, ZÁKLADNÍ POKYNY K POUŽÍVÁNÍ VÁHY

Pokud chcete, aby Vám Vaše váha sloužila spolehlivě a k Vaší spokojenosti, prostudujte prosím tento návod a řiďte se jeho pokyny. V případě jakékoliv poruchy volejte autorizovaný servis dle doporučení Vašeho prodejce nebo dovozce, jehož stránky najdete na internetové adrese [www.zeman-vahy.cz](http://www.zeman-vahy.cz).

Váhu je třeba umístit na rovný a pevný povrch. Pomocí stavitelných nožek v rozích váhy ustavte váhu do vodorovné polohy – podle libely v levém předním rohu váhy.



Nevystavujte váhu intenzivnímu proudění vzduchu (například z ventilátoru) ani vibracím – znemožňuje to ustálení váhy a tím dochází i ke snížení přesnosti.

Síťovou šňůru je třeba připojit do zásuvky kde je střídavé síťové napětí 220 až 230V. Zásuvka musí mít ochranný třetí vodič. Do větve zásuvkového obvodu, kde je připojena váha, nezapojujte spotřebiče s vyšším příkonem způsobující kolísání napětí.

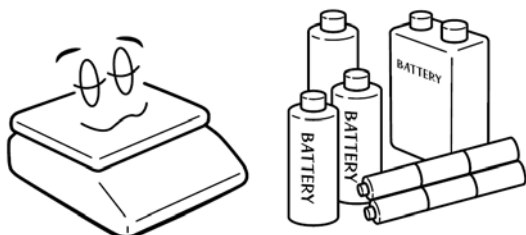

Není-li váha delší dobu používána, uložte ji s plně nabitým akumulátorem a ten případně odpojte. Mohlo by dojít k jeho poškození nebo zničení.

Váhu je nutno provozovat mimo síť vysokonapěťových kabelů, elektromotorů, TV přijímačů a dalších zařízení, která mohou vytvářet silné elektromagnetické pole.

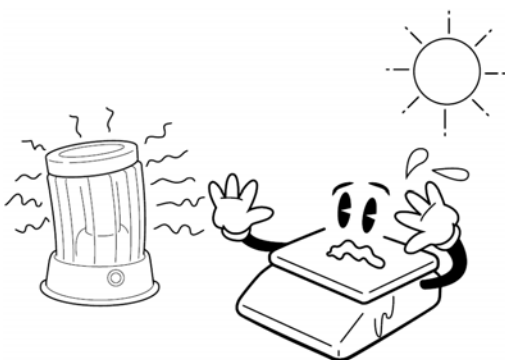

Nevystavujte váhu náhlým změnám teplot ani dlouhodobému přímému působení slunce nebo jiných zdrojů intenzivního tepelného záření. Pokud váhu přemístíte z venkovního prostředí, doporučuje se zapnout váhu 15 až 30 minut před použitím pro důkladnou temperaci.

Váha není určena do mokrého nebo chemicky agresivního prostředí. Čištění váhy, zejména klávesnice a displeje, provádějte pouze vlhkým hadrem bez použití agresivních chemických čisticích prostředků – ty mohou naleptat a zničit klávesnici nebo jiné plastové části váhy. Maximální přípustná vlhkost vzduchu je 90%.

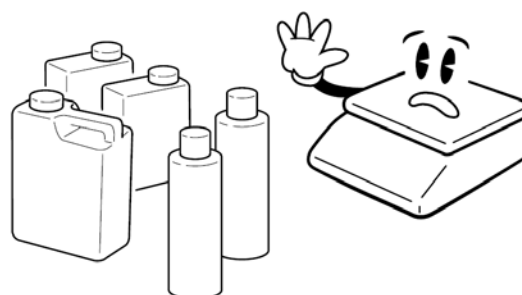

Nevystavujte váhu mechanickým rázům – mohlo by dojít k poškození tenzometrického snímače zatížením. Mějte na paměti, že váha je měřidlo a podle toho je třeba s ní zacházet.

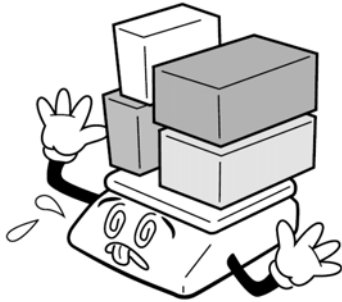

V případě jakékoliv poruchy nebo technického problému volejte autorizovaný servis dle doporučení Vašeho prodejce nebo dovozce. Ve vlastním zájmu se vyhněte jakýmkoliv zásahům do váhy od nepovolané osoby.

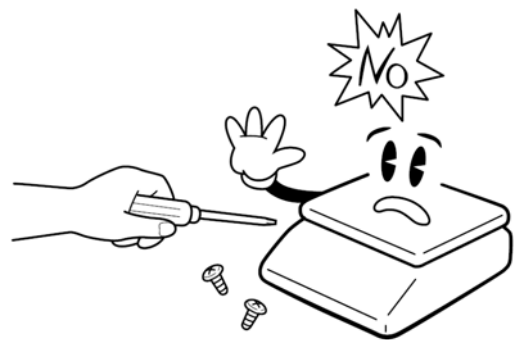

Nepřetěžujte vaši váhu nad její deklarovanou maximální váživost. Při přetížení by mohlo dojít ke zničení snímače zatížení ve váze.

## 2. INSTALACE VÁHY A PŘÍPRAVA K PROVOZU

### 2.1. PŘIPEVNĚNÍ DISPLEJE U MODELU „P“ S DISPLEJEM NA NOŽCE

U modelu s displejem na nožce je třeba ještě před postavením váhy na vážicí plochu nebo pult (podle pravidel uvedených v kapitole 1.) přišroubovat nožku displeje k vlastní váze – tak, jak to znázorňuje níže uvedený obrázek. Dva samořezné šroubky jsou u váhy přiloženy v igelitovém sáčku.

Při montáži displeje je třeba dbát zvýšené opatrnosti, protože se může prodřít a zkratovat kabel, vedoucí k vlastnímu displeji. Z tohoto důvodu se doporučuje, aby montáž displeje provedl servisní technik autorizované firmy.

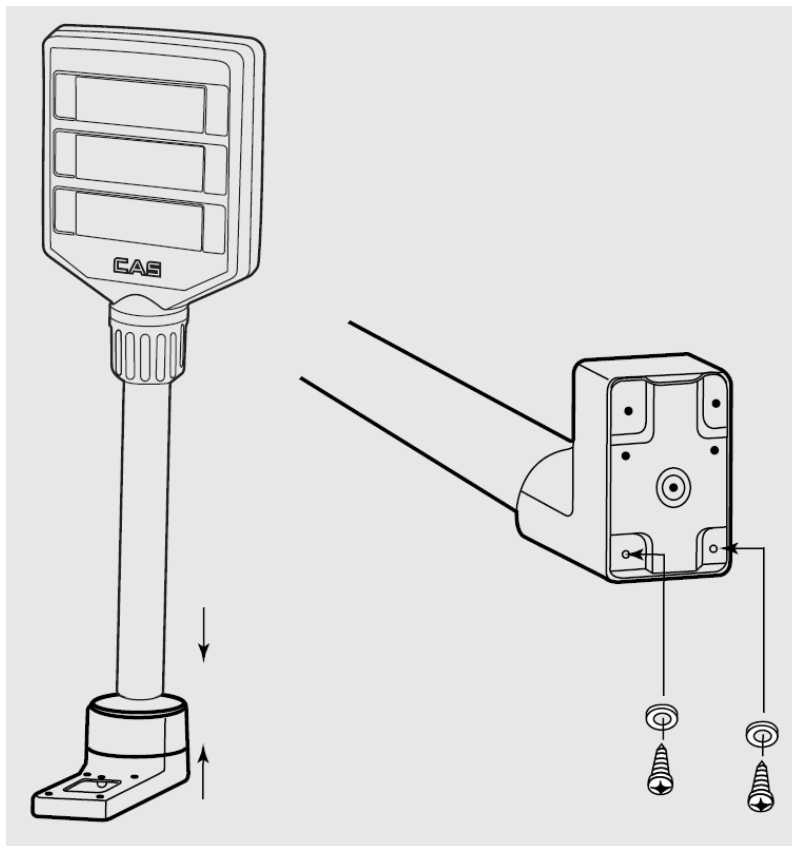

### 2.2. ODJIŠTĚNÍ SNÍMAČE ZATÍŽENÍ

Rovněž je nutno vyšroubovat pojistný šroub na spodní straně váhy, který slouží k zajištění snímače zatížení a k jeho ochraně před poškozením při přepravě.

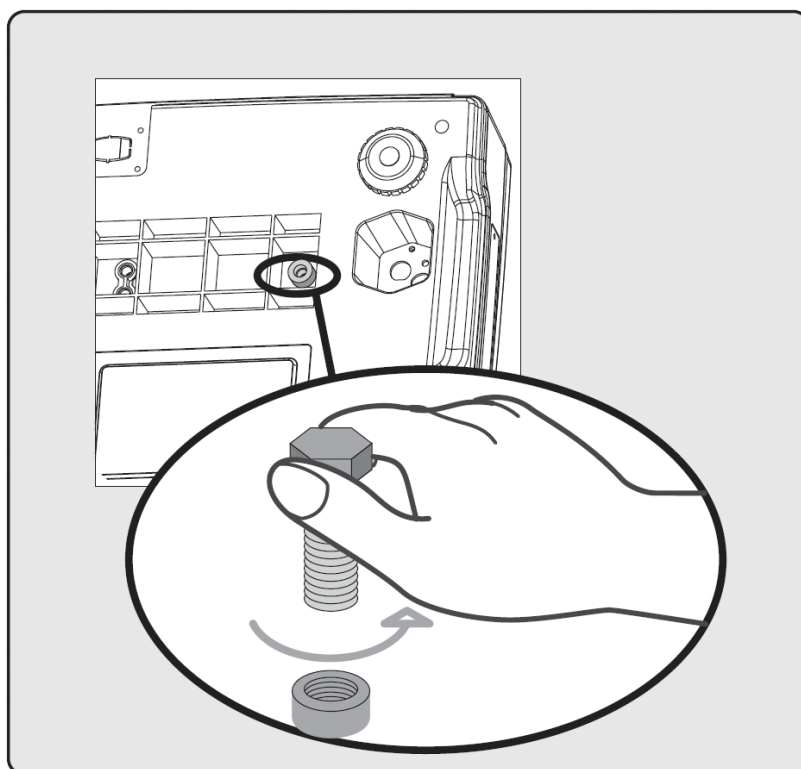

### 2.3. NAPÁJENÍ VÁHY, DOBÍJENÍ AKUMULÁTORU

Připojení váhy do elektrické sítě je indikováno červenou kontrolkou u symbolu **AC** na displeji jednotkové ceny. V takovémto stavu současně dochází k dobíjení vestavěného akumulátoru 4V/4Ah.

Pokud váhu zapnete a červená kontrolka nesvítí (a je ověřeno, že v dané síťové zásuvce je napětí), nejpravděpodobnější příčinou tohoto stavu je přepálená síťová pojistka, která slouží k ochraně před přepětím v síti nebo nežádoucími napěťovými špičkami.

Pojistka je umístěna pod kloboučkem označeným **FUSE** na spodní straně váhy, poblíže místa, kde z váhy ústí síťová šňůra.

Pro vypnutí váhy na delší dobu než několik dnů se doporučuje ji vypínat vypínačem vespod váhy; ten skutečně odpojí elektroniku váhy od napájecího napětí akumulátoru i od sítě.

Tlačítkem  se váha vypíná pouze na kratší dobu, protože při takovémto vypnutí nedochází ke galvanickému odpojení napájení a akumulátor se vybíjí i klidovým odběrem ve „stand-by“ režimu.

Akumulátor je umístěn pod víčkem na spodní straně váhy. O akumulátor není nutno zvláště pečovat, avšak stejně jako každý akumulátor je třeba jej skladovat mimo chladné a mrazivé prostředí.

Kapacita akumulátoru umožňuje až 30 hodin provozu váhy na jedno plné nabití, přičemž doba provozu se pochopitelně se stářím akumulátoru zkracuje.

Pokud nabití akumulátoru klesne pod 10%, rozsvítí se kontrolka u symbolu baterie na displeji jednotkové ceny.

Během práce s váhou je možno si ověřit stav nabití akumulátoru stiskem a přidržetím tlačítka . Displej hmotnosti ukáže nápis „bAt“ a displej jednotkové ceny ukáže procento nabití akumulátoru od 1 do 100%.



Pro prodloužení doby provozu z akumulátoru je váha vybavena dvěma funkcemi:

- **Auto Power Off** – automatické vypnutí váhy po nějaké době nečinnosti
- **Stand By** – automatické „uspání“ váhy po nějaké době nečinnosti, z něhož se váha probere stiskem libovolného tlačítka nebo zatížením vážicí misky

Obě funkce může uživatel deaktivovat, nebo si může nastavit dobu, kdy mají být aktivovány – viz. kapitola 5.1.

### 3. POPIS A FUNKCE JEDNOTLIVÝCH PRVKŮ A ČÁSTÍ VÁHY

#### 3.1. CELKOVÝ POPIS VÁHY – JEDNOTLIVÉ ČÁSTI

##### Váha CAS PR – B

##### v provedení bez nožky

(operátorský i zákaznický displej je na těle váhy)

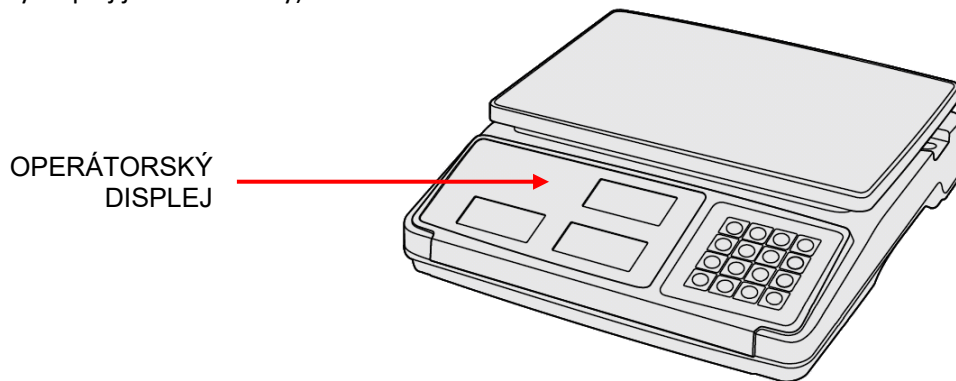

##### Váha CAS PR – P

##### v provedení s nožkou

(operátorský i zákaznický displej je na nožce)

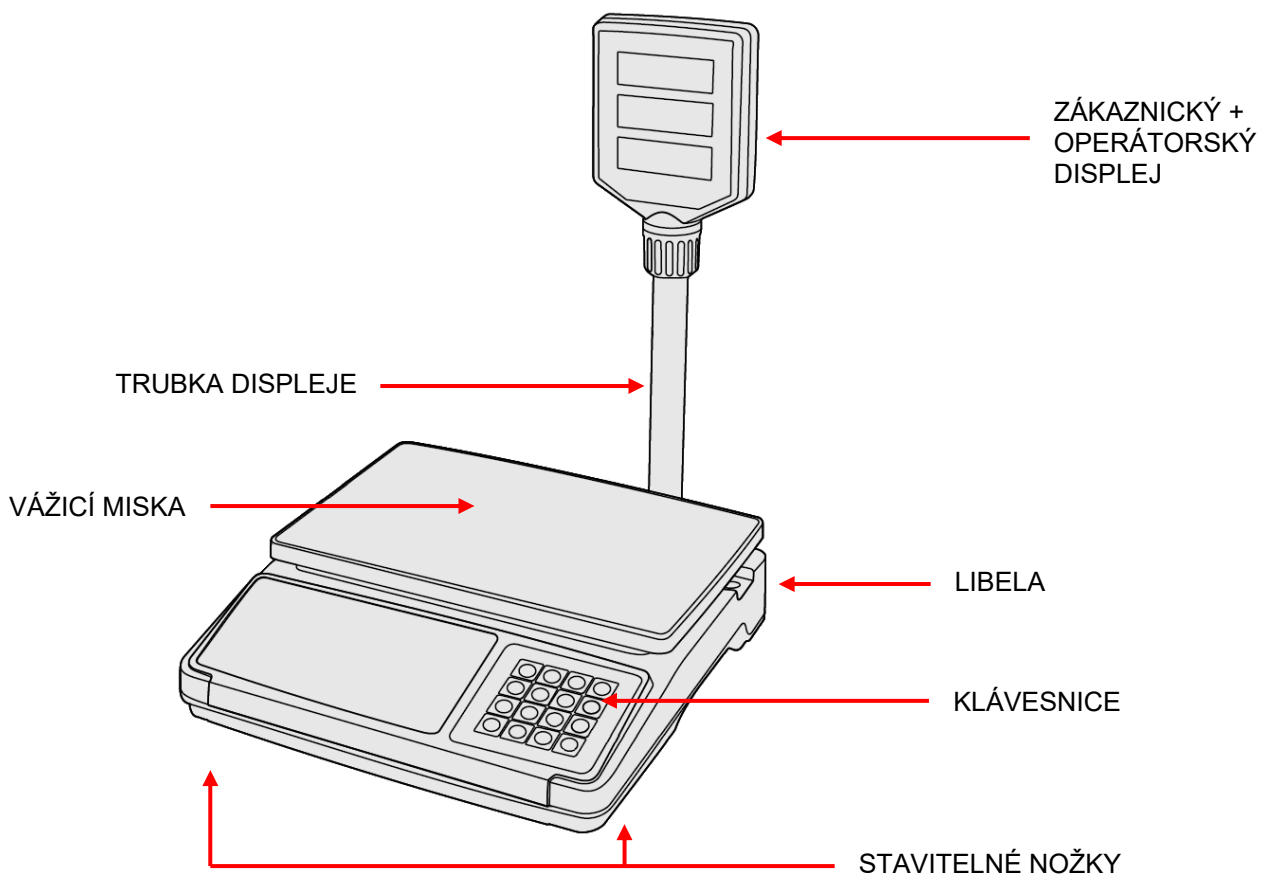



### 3.2. SPODNÍ STRANA VÁHY

Konektor napájecího adaptéru je vpravo zespodu při čelním pohledu na váhu, hned vedle hlavního vypínače. Na protější straně (vlevo zespodu při čelním pohledu na váhu) je konektor CANON 9 pro sériové komunikační rozhraní RS-232.

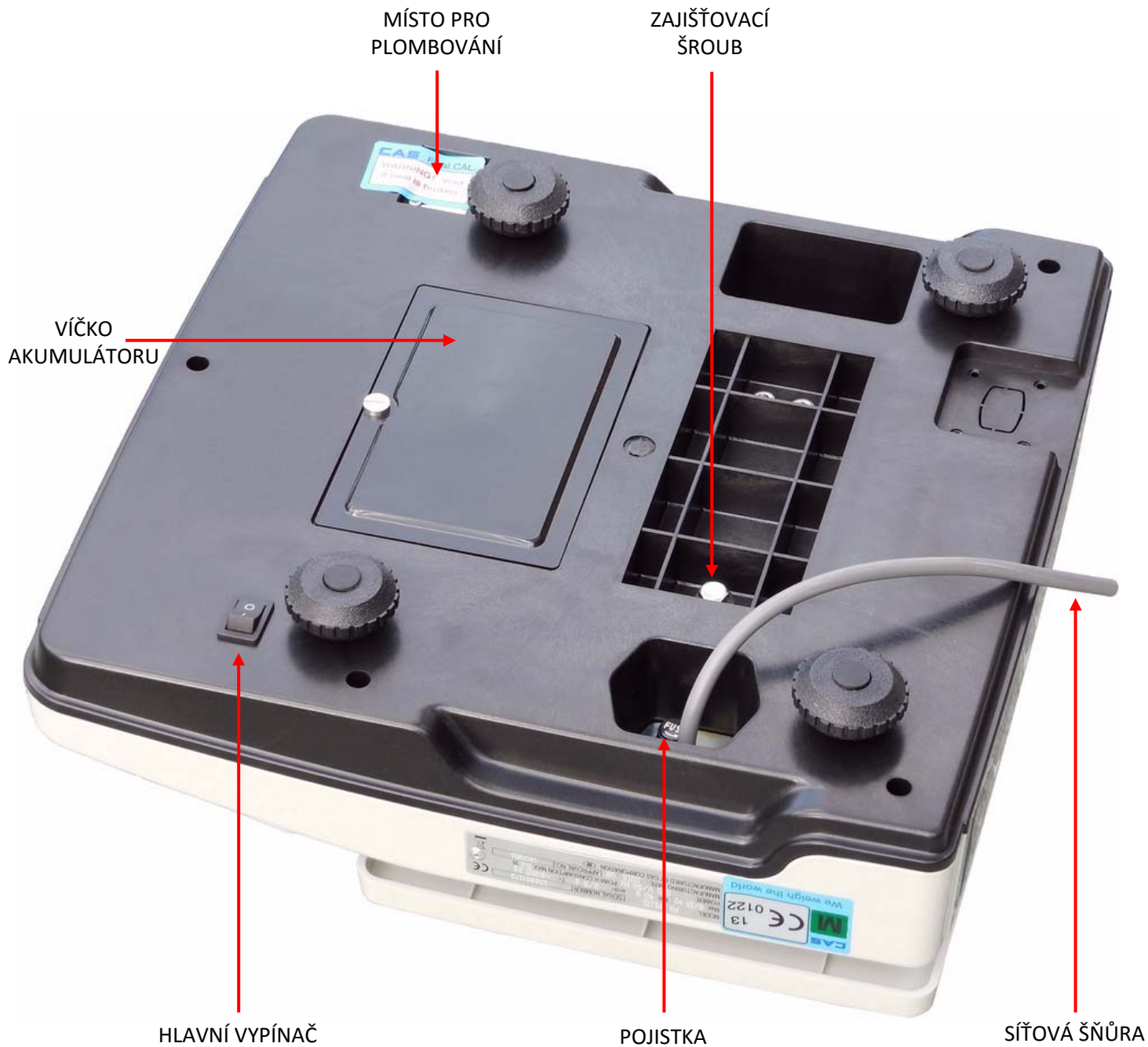

### 3.3. DISPLEJ

Váha CAS PR je vybavena rudým LED displejem s výškou číslic 15mm.

U váhy v nízkém provedení (model **B**) je operátorský i zákaznický displej umístěn přímo na těle váhy (zákaznický displej má protáhlý tvar a všechny tři okénka jsou vedle sebe), u váhy s nožkou (model **P**) jsou operátorský i zákaznický displej umístěny na nožce, kterou je třeba u nové váhy připevnit (viz. kapitola 2).

Operátorský displej váhy v nízkém provedení:

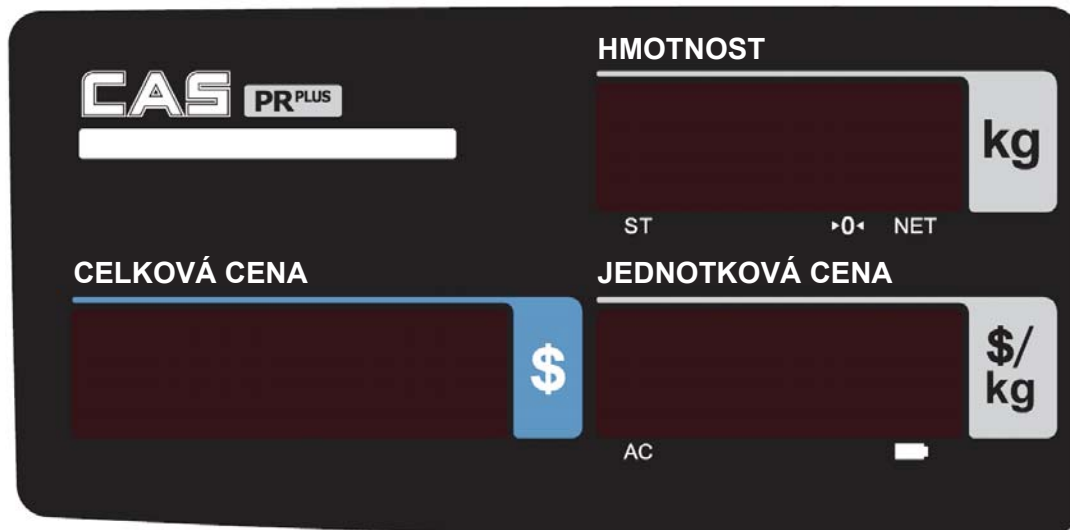

Význam jednotlivých symbolů na spodní straně displeje (indikace šipkou na displeji):

►0◄

Váha je skutečně ve vynulovaném stavu

NET

Je aktivována tára, odečet obalu

ST

Váha je v ustáleném stavu



Akumulátor je vybitý, je třeba jej dobít ze sítě



### 3.4. KLÁVESNICE

Na váze **CAS** model **PR Plus** je použita membránová klávesnice, s popisem jednotlivých tlačítek.





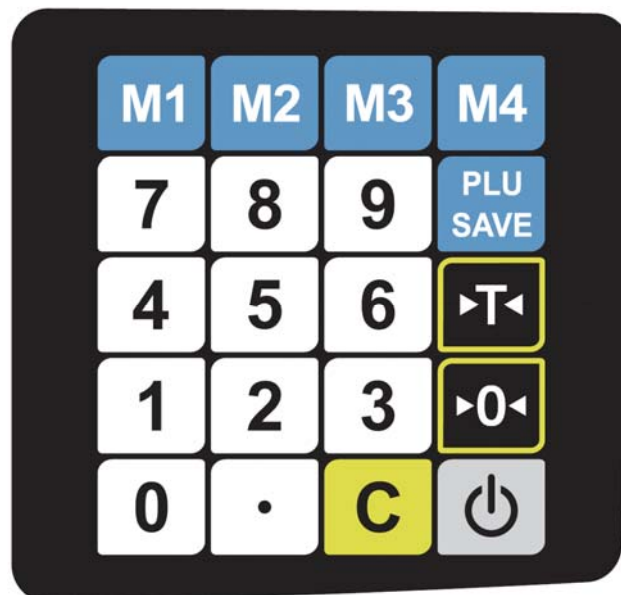

Klávesnice je do jisté míry odolná proti vlhkosti, prachu, mastnotě a jiným nečistotám.

Její čištění však provádějte pouze vlhkým hadrem s jarovou vodou, bez použití agresivních chemických čisticích prostředků.

Do klávesnice zásadně nepíchejte tvrdými nebo ostrými předměty – může tak dojít k jejímu zničení!



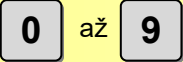
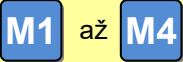



Funkce jednotlivých tlačítek na klávesnici:

	<b>ON/OFF</b>	Zapínání a vypínání váhy (nedochází ke galvanickému odpojení váhy od síťového napětí)
	<b>TARE</b>	Odečtení hmotnosti obalu nebo misky („tárování“ váhy)
	<b>ZERO</b>	Ustavení nulového bodu na počátku vážení, nesvítlí-li šipka u symbolu
	<b>CLEAR</b>	Vymazání hodnot na displeji (kromě táry)
		Desetinná tečka
		Numerické klávesy pro zadávání jednotkové ceny
		4 tlačítka přímých předvoleb PLU, tzv. rychlých kódů
		Zápis předvoleb PLU do paměti

## 4. VLASTNÍ PROVOZ A OBSLUHA VÁHY

### 4.1. PRVNÍ SPUŠTĚNÍ VÁHY

Zajistěte, aby byla vážicí miska prázdná a zapněte váhu síťovým vypínačem zespodu na levé straně váhy. Pak váhu zapněte stiskem tlačítka 

Po zapnutí váhy tlačítkem  a proběhnutí úvodního testu na všech třech displejích naskočí nulové údaje. Není-li displej celkové hmotnosti vynulovaný (nebo nesvítí kontrolka u symbolu  ve spodní části displeje hmotnosti), stiskněte tlačítko 

Správný stav je indikován kontrolkou u symbolu  na levé straně displeje.

Vypnutí váhy se provede delším stiskem tlačítka  po dobu alespoň 3 sekundy

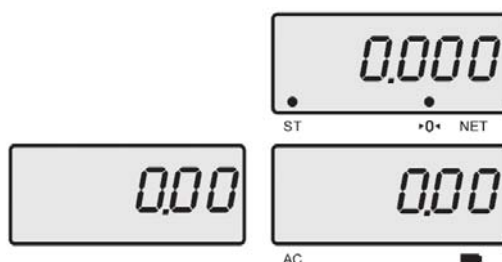

### 4.2. ZÁKLADNÍ VÁŽENÍ – ZJIŠTĚNÍ HMOTNOSTI BEZ VÝPOČTU CENY

Pro pouhé zjištění hmotnosti položte vážené zboží na váhu a na displeji hmotnosti (horní displej) můžete číst údaj o jeho hmotnosti vyčíslený v **kilogramech**.

Po vložení váženého zboží ukáže displej hmotnosti jeho netto hmotnost (například 0,3kg).

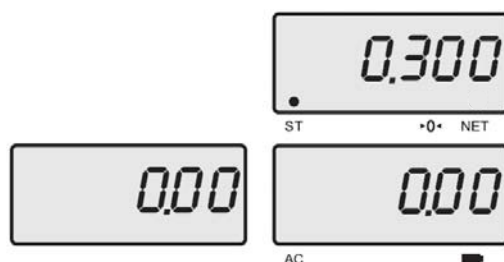
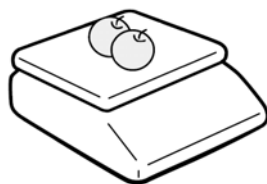

### 4.3. VÁŽENÍ S POUŽITÍM TÁRY

Pro odečtení obalu nebo misky a zjištění netto hmotnosti zboží lze použít funkci tárování. Není možno zadat předem známou táru a manuálně předvolit z numerické klávesnice.

Vložte na váhu obal nebo misku

Displej hmotnosti ukáže hmotnost vloženého obalu.

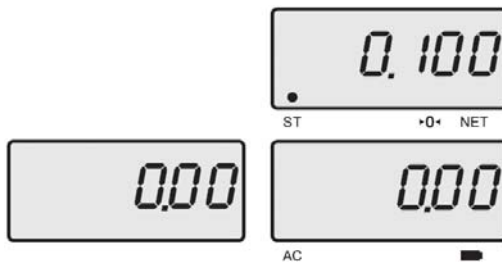
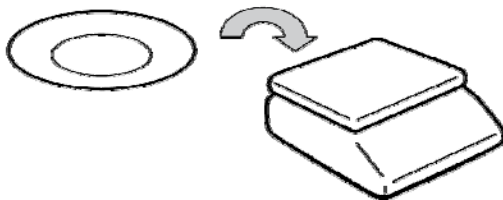

Stiskněte tlačítko



Displej hmotnosti se vynuluje a objeví se kontrolka u symbolu **NET** na displeji hmotnosti.

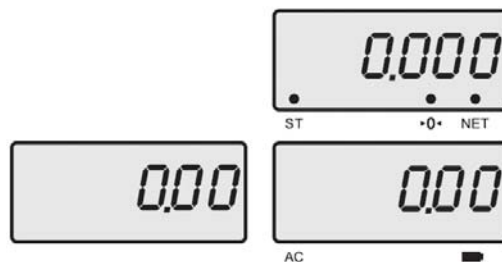
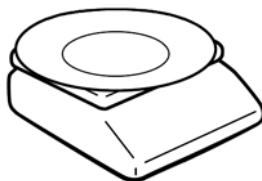

Po vložení váženého zboží do misky nebo obalu ukáže displej hmotnosti jeho netto hmotnost (například 0,3kg).

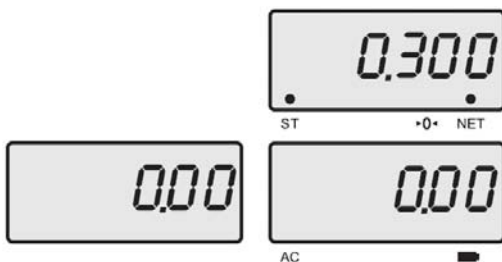
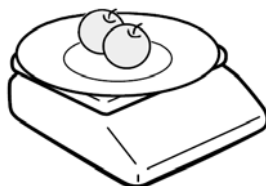

Po sejmutí váženého zboží a obalu z váhy displej hmotnosti ukáže hmotnost táry (obalu) se záporným znaménkem.

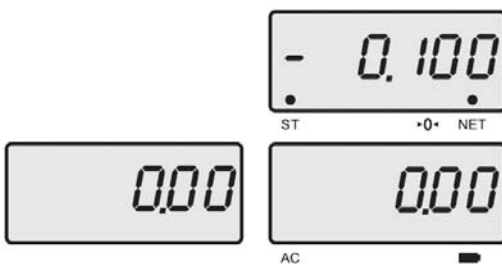
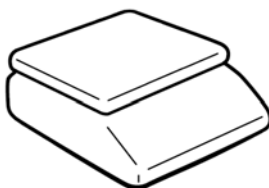

Zrušení táry dosáhnete opětovným zmáčknutím tlačítka



Displej hmotnosti se opět vynuluje.

**Poznámka:**

Použití funkcí **ZERO** a **TARE** je vázáno na ustálený stav váhy.

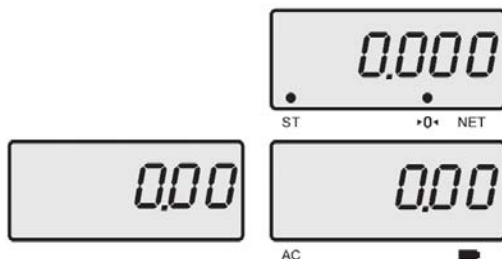

Po vytárování misky a odvážení první navážky je možno po vynulování cenových displejů tlačítkem



opět použít táru a navážit do stejné misky další navážku (její netto hmotnost), aniž byste první navážku sejmuli z váhy – toto je tzv. **kumulovaná tára**.

#### 4.4. PRODEJ VÁŽENÉHO ZBOŽÍ

Při prodeji libovolného zboží můžete ještě před zadáním jednotkové ceny zadat táru (viz. kapitola 4.4.). Všechny cenové displeje se vždy vynulují automaticky po sejmutí zboží z váhy.

Zrušení nesprávně nebo nechtěně zadaných údajů z displeje lze kdykoliv provést stiskem tlačítka



##### 4.4.1. Prodej vážené položky s volnou manuálně zadanou jednotkovou cenou

Vložte prodávané zboží na váhu. Po vložení váženého zboží na vážicí misku ukáže displej hmotnosti hmotnost váženého zboží (například 0,3kg).

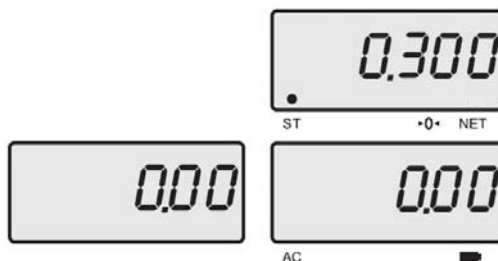
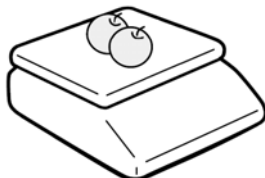

Z numerické klávesnice zadejte jednotkovou cenu (cenu za 1kg daného zboží) v Kč (například 20Kč)

Displej celkové ceny automaticky ukáže vypočtenou cenu za právě navážené zboží.

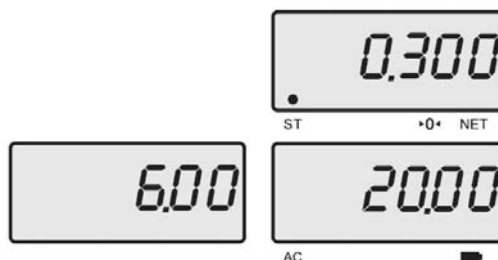
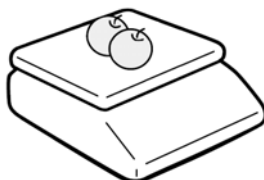

##### 4.4.2. Prodej vážené položky se zadáním jednotkové ceny z předvolby PLU

Nastavení předvoleb PLU je popsáno v kapitole 5.2.

Lze využít až 4 přednastavených přímých položek PLU (druhů zboží), rychlých předvoleb na jeden stisk z klávesnice váhy.

Vložte prodávané zboží na váhu. Po vložení váženého zboží na vážicí misku ukáže displej hmotnosti hmotnost váženého zboží (například 0,3kg).

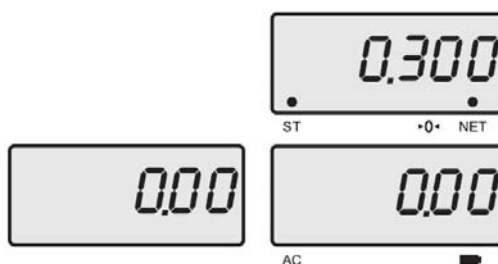
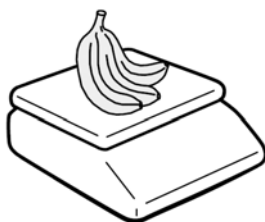

Stiskněte jednu ze 4 předvoleb **M1** až **M4** (například banány za 20Kč)

Displej celkové ceny automaticky ukáže vypočtenou cenu za právě navážené zboží

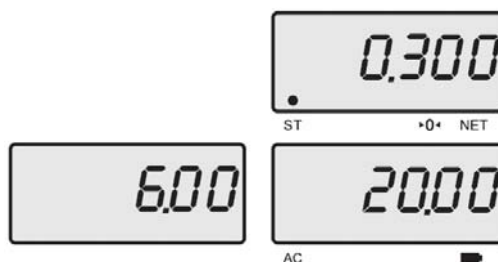
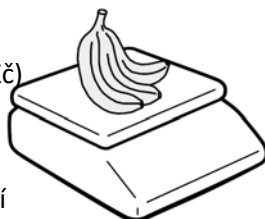

## 5. UŽIVATELSKÉ NASTAVENÍ A PROGRAMOVÁNÍ VÁHY

### 5.1. NASTAVENÍ VÁHY PRO ÚSPORU AKUMULÁTORU



Uživatel váhy si může podle svého uvážení nastavit režim automatického vypínání váhy („Auto Power Off“) a režim spánku („Stand By“).

KROK – VÝZNAM:	Možná hodnota nastavení:	FUNKČNOST NASTAVENÍ:
Automatické vypínání váhy (Auto Power Off)	No	funkce <b>Auto Power Off</b> je deaktivována
	10	váha se automaticky vypne, pokud není používána po dobu 5 minut
	30	váha se automaticky vypne, pokud není používána po dobu 15 minut
	60	váha se automaticky vypne, pokud není používána po dobu 30 minut
Automatické zhasnutí displeje - režim spánku (Stand By)	Off	funkce <b>spánku</b> je deaktivována
	20	displej automaticky zhasne, pokud váha není používána po dobu 20 sekund
	40	displej automaticky zhasne, pokud váha není používána po dobu 40 sekund
	60	displej automaticky zhasne, pokud váha není používána po dobu 60 sekund

Oranžovou barvou je v tabulce označeno defaultní (výchozí) nastavení.

Při nastavování se používají tato tlačítka:

Vstup do uživatelského nastavení:

Při vypnuté váze stiskněte tlačítko , přidrže ho a současně stiskněte tlačítko 

Editace (posuv na další krok) v menu a potvrzení nastavení předchozího kroku: Tlačítkem 

Výběr parametru: Tlačítkem 

Po přeskočení obou kroků menu nastavení tlačítkem  proběhne úvodní test a váha skočí do vážicího režimu.



### 5.2. NASTAVENÍ PŘEDVOLENÝCH POLOŽEK

Dále je možno přednastavit 4 položky PLU, jak již bylo zmíněno v kapitole 4.5.2.

Postup nastavení předvoleb je následující:

Z numerické klávesnice zadejte jednotkovou cenu



Potvrďte tlačítkem 

Stiskněte jednu z předvoleb  až 

Tím se do paměti předvolby zapíše jednotková cena

Nyní je možno vyskočit z nastavení tlačítkem  nebo zadat název položky (až 8 znaků)

Zadání názvu se provádí pomocí dvojmístných číselných kódů dle následující tabulky, z numerické klávesnice

Potvrzení kódu a skok na další (následující) znak se provádí tlačítkem , vrátit se na předchozí znak lze tlačítkem 

Displej celkové ceny bude ukazovat pozici znaku (1 až 8), displej jednotkové ceny bude ukazovat znak a jeho číselný kód

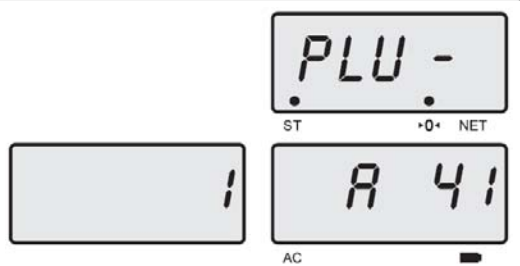

Tabulka kódů jednotlivých znaků:

ZNAK:	KÓD:	ZNAK:	KÓD:	ZNAK:	KÓD:
<b>A</b>	41	<b>M</b>	nelze	<b>Y</b>	59
<b>B</b>	42	<b>N</b>	nelze	<b>Z</b>	32
<b>C</b>	43	<b>O</b>	30	<b>0</b>	30
<b>D</b>	44	<b>P</b>	50	<b>1</b>	31
<b>E</b>	45	<b>Q</b>	51	<b>2</b>	32
<b>F</b>	46	<b>R</b>	52	<b>3</b>	33
<b>G</b>	47	<b>S</b>	53	<b>4</b>	34
<b>H</b>	48	<b>T</b>	54	<b>5</b>	35
<b>I</b>	49	<b>U</b>	55	<b>6</b>	36
<b>J</b>	nelze	<b>V</b>	56	<b>7</b>	37
<b>K</b>	nelze	<b>W</b>	57	<b>8</b>	38
<b>L</b>	nelze	<b>X</b>	58	<b>9</b>	39

Bohužel některá písmena zadat nelze. Mezera, tedy prázdné místo se zadává kódem „00“.

## 6. TECHNICKÁ SPECIFIKACE VÁHY

model:	PR Plus - 6	PR Plus - 15	PR Plus - 30
<b>parametr:</b>			
<b>Maximální váživost</b>	6kg	15kg	30kg
<b>Minimální váživost</b>	20g	40g	100g
<b>Rozlišení - dílek</b>	do 3kg: 1g od 3kg do 6kg: 2g	do 6kg: 2g od 6kg do 15kg: 5g	do 15kg: 5g od 15kg do 30kg: 10g
<b>Tára</b>	-2,999kg	-5,998kg	-14,995kg
<b>Rozměry váhy</b>	šířka x hloubka x výška: 335 x 335 x 103mm (provedení <b>P</b> výška 473mm)		
<b>Rozměr vážicí plochy</b>	šířka x hloubka: 320 x 210mm		
<b>Hmotnost vlastní váhy včetně akumulátoru</b>	cca. 3,5kg – v provedení <b>B</b> bez nožky cca. 3,9kg – v provedení <b>P</b> s nožkou		
<b>Napájení</b>	AC 230V přes síťový adaptér DC12V/1,25A (typ HAPU05F1)		
<b>Alternativní napájení</b>	z vestavěného hermetického akumulátoru 4V/4Ah		
<b>Příkon</b>	cca. 4W		
<b>Doba provozu z plně nabitého akumulátoru</b>	cca. 30 hodin		
<b>Displej</b>	numerický, LED rudé barvy, výška číslic 15mm		
<b>Provozní teplota</b>	-10°C až +40°C		
<b>Třída přesnosti</b>	III. dle evropského metrologického schválení <b>UK2951</b>		
<b>Komunikace</b>	není možná		

## 7. OVĚŘENÍ (CEJCHOVÁNÍ) VÁHY

Pokud je váha používána jako stanovené měřidlo (zejména v obchodním styku), je třeba, aby byla ověřena – jak ukládá Zákon č.505/1990 o metrologii.

Ověření váhy spočívá v přezkoušení jejích vlastností a parametrů a je kromě jiného podmíněno čitelným výrobním (typovým) štítkem, umístěným viditelně na váze. Pokud daná váha splňuje podmínky pro ověření, je označena úředními/zajišťovacími značkami.

**Prvotní ověření** může provést Český metrologický institut, jako státní metrologický orgán. **EU zkoušku váhy pro posouzení shody**, které rovnocenně nahrazuje **Prvotní ověření**, může provést výrobce váhy (je-li k tomu certifikován).

Při **EU zkoušce váhy pro posouzení shody** se poblíže výrobního štítku vylepí štítek se značkou shody tvořenou označením **CE**, doplňkovým metrologickým označením (písmeno **M** a poslední dvě číslice roku, ve kterém byla značka umístěna na váhu, ohraničené obdélníkem), identifikační číslo oznámeného subjektu (notifikované osoby).

**Následné ověření**, vždy po dvou letech, může provést pouze Český metrologický institut, nejlépe ve spolupráci s pověřenou servisní firmou, která před ověřením zkontroluje vlastnosti dané váhy a zajistí, aby parametry váhy splňovaly podmínky pro ověření.

Jako úřední/zajišťovací značky jsou aplikovány: Plomba nebo štítek zamezující neoprávněnému přístupu do nastavení váhy. Dále je štítkem přelepen výrobní štítek dané váhy.

## 8. CO OBSAHUJE STANDARDNÍ DODÁVKA VÁMI ZAKOUPENÉHO ZAŘÍZENÍ

Vaše zařízení je standardně dodáno s tímto příslušenstvím:

- kartonová krabice s polystyrénovým lůžkem
- Návod k obsluze v českém jazyce
- vlastní váha
- zákaznický displej s nožkou + 2ks samořezné šroubky – pouze u modelu P
- vážicí miska



Číslo Prohlášení: **002/2016/R0**

Jako výše uvedený dovozce vydáváme toto EU Prohlášení o shodě na odpovědnost dovozce pro výrobky (váhy) **CAS** (výrobce CAS Corporation, Korea) modelových řad:

AP1	Elektronické obchodní váhy s výpočtem ceny
ER-JR, ER Plus	Elektronické obchodní váhy s výpočtem ceny
PR Plus	Elektronické obchodní váhy s výpočtem ceny
SW1, ED, FW500	Elektronické kuchyňské váhy
DB1H, DB2, PB	Elektronické můstkové váhy
EC	Elektronické počítací váhy
CT100	Elektronické obchodní váhy s tiskem
CL5000, CL7200	Elektronické obchodní váhy s tiskem
CASTON II, III	Elektronické jeřábové váhy
XE600,6000	Elektronické předvážky
EB	Elektronické můstkové váhy s výpočtem ceny

Podle Zákona č. 90/2016 Sb., o posuzování shody stanovených výrobků při jejich dodávání na trh (v platném znění) – výrobek splňuje:

- Směrnice Evropského parlamentu a Rady 2014/31/EU o harmonizaci právních předpisů členských států týkajících se dodávání vah s neautomatickou činností na trh (NAWI)
- Nařízení vlády č. 121/2016 Sb. o posuzování shody vah s neautomatickou činností při jejich dodávání na trh
- ČSN EN 45501 Metrologické aspekty vah s neautomatickou činností

Prověření splnění požadavků uvedené Směrnice 2014/31/EU provedl oznámený subjekt Český metrologický institut, Okružní 31, 63800 Brno, Česká republika, IČ 00177016, jako notifikovaná osoba číslo 1383 a vydal o tom **Certifikát č. 0119-SJ-C001-05** o schválení systému jakosti výše uvedeného výrobce podle modulu D (pro výrobu, výstupní kontrolu a zkoušení).

Podle Zákona č. 22/1997 Sb. O technických požadavcích na výrobky (v platném znění) – výrobek splňuje:

- Směrnice Evropského parlamentu a Rady 2014/30/EU o harmonizaci právních předpisů členských států týkajících se elektromagnetické kompatibility (EMC) a Nařízení vlády 117/2016 Sb. o posuzování shody výrobků z hlediska elektromagnetické kompatibility při jejich dodávání na trh
- Směrnice Evropského parlamentu a Rady 2014/35/EU o harmonizaci právních předpisů členských států týkajících se dodávání elektrických zařízení určených pro používání v určitých mezích napětí (LVD) a Nařízení vlády č. 118/2016 Sb. o posuzování shody elektrických zařízení určených pro používání v určitých mezích napětí při jejich dodávání na trh

Uvedený výrobek (předmět prohlášení) je ve shodě s uvedenými příslušnými harmonizačními právními předpisy Unie. Shoda se prohlašuje na základě použití harmonizované normy (technické specifikace).

V Brně dne 21.4.2016

Zdeněk Zeman, jednatel společnosti



# Prohlášení o ekologické likvidaci elektroodpadu

Podle platné legislativy a Zákona č.185/2001Sb. se od 13.8.2005 odpovědnost za nakládání s odpadem z elektrických a elektronických výrobků a financování jeho likvidace převádí zejména na jejich výrobce a dovozce.

Společnost ZEMAN Váhy s.r.o. přispívá na ekologickou likvidaci svých elektrozařízení v rámci kolektivního systému **RETELA**.

Odložením použitého elektrozařízení na správné místo bude umožněno jeho zapojení do procesu ekologického nakládání, řádného zpracování a recyklace.

Nová elektrozařízení jsou značena symbolem přeškrtnuté popelnice (viz. níže) nebo číslem „08/05“.

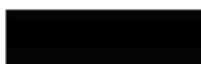
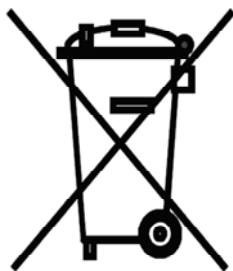

## JAK NAKLÁDAT S VYSLOUŽILÝMI ELEKTROZAŘÍZENÍMI

Pro odkládání (likvidaci) elektrozařízení máte tyto možnosti:

1. Elektroodpad navracejte do místa prodeje, buď přímo na hlavní provozovnu naší firmy ZEMAN Váhy s.r.o. nebo zprostředkovateli prodeje
2. Ponechejte na odkladovém místě ve vašich prostorách a po nahromadění většího množství nás informujte o nutnosti odvozu, který zajistíme
3. Na webových stránkách RETELY [www.retela.cz](http://www.retela.cz) si najdete nejbližší veřejné sběrné místo a zde dosloužilé zařízení bezplatně odložíte

# Prohlášení o nakládání s obaly

Podle platné legislativy a Zákona č.477/2001Sb. se od 28.3.2002 odpovědnost za nakládání s obaly a financování jeho likvidace převádí zejména na jejich výrobce a dovozce.

Společnost ZEMAN Váhy s.r.o. přispívá na ekologickou likvidaci svých obalů v rámci kolektivního systému **EKO-KOM** pod klientským číslem EK-F00040720.

Obaly spadají do systému zpětného odběru, aby se mohly co neekonomičtěji a neekologičtěji recyklací opětovně využívat.

Odložením použitých obalů na správné místo bude umožněno jeho zapojení do procesu ekologického nakládání, řádného zpracování a recyklace.

Recyklovatelné obaly jsou označeny značkou **ZELENÝ BOD** (viz. níže); tato značka je ochrannou známkou.

Označení obalu značkou ZELENÝ BOD znamená, že za tento obal byl uhrazen finanční příspěvek organizaci zajišťující zpětný odběr a využití obalového odpadu v souladu se Směrnicí ES 94/62.



## JAK NAKLÁDAT S OBALY

Pro odkládání (likvidaci) obalů máte tyto možnosti:

1. Zapojte se do třídění komunálního odpadu a navracejte obaly do sběrného dvora
2. Nepotřebné obaly odevzdejte do výkupu druhotných surovin

Více informací naleznete na [www.ekokom.cz](http://www.ekokom.cz) .